

Shider

تولید و توزیع انواع پروفیل نور خطی

آزادشهر، امامت ۵۰، نبش ادب ۶، پلاک ۸۰/۱ 

۰۹۱۵۳۰۰۵۷۳۲ 



نور خطی دو سانتی لبه دار کد: L24

آلومینیوم ۶۰۶۳	جنسیت
آنودایز نقره‌ای	رویه
۳ متر	مداکتر طول
پیچ رول پلاک	نمونه‌ی نصب

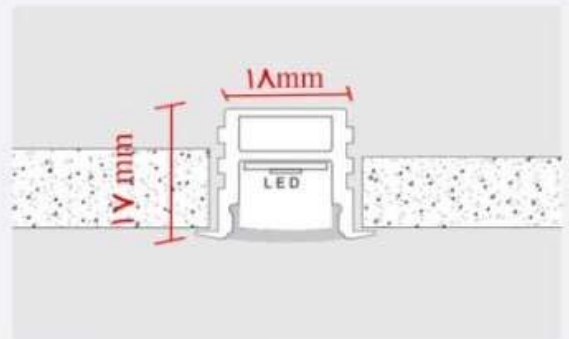

نحوه نصب:



نور خطی با عرض ۲ سانت که به صورت به لبه دار تولید شده بیشتر برای اجرای توکار مناسب است و با افزایش عمق و استفاده از LED با تراکم مناسب میتوان نور یکنواخت تولید نمود از این پروفیل برای سقف کاذب و ساخت آباژور نیز استفاده میشود از دیگر موارد استفاده این پروفیل میتوان در کف سالن های نمایشی و دیوار ها نام برد



نور خطی عرض ۲۰ کد: LC2020

عرض	۲۲.۵ میلی متر
وزن	۳۰۵ گرم در متر .
ارتفاع	۲۰ میلی متر
اندازه قطعه	۲۰*۲۰ میلی متر

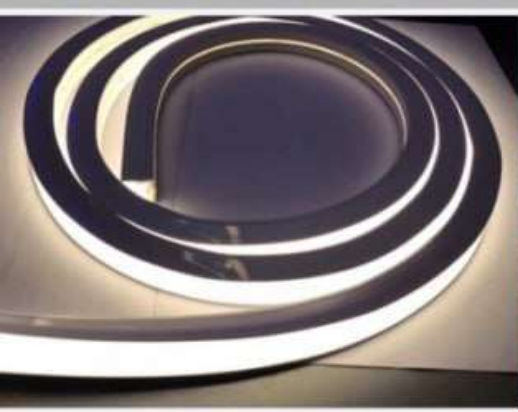
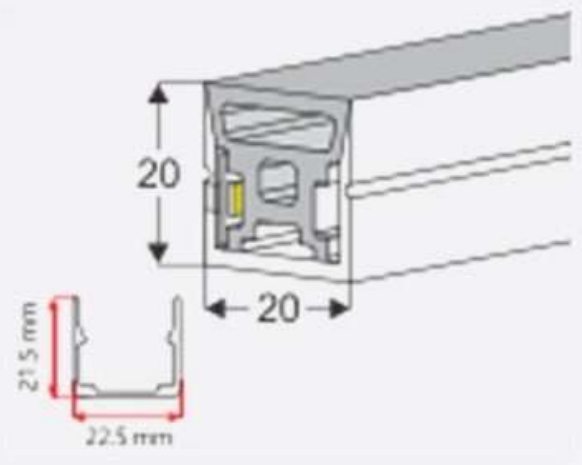

ریسه های نئون فلکسی به دلیل ویژگی های کاربردی و زیبایی های ظاهری که ایجاد می کنند در دو زمینه اصلی کاربرد فراوانی دارند؛ هم در دکوراسیون داخلی و خارجی ساختمان ها قابل استفاده است. این مدل از نور خطی هم میتواند به صورت افقی و هم عمودی قرار بگیرد و برای هر نوع قوسی میتواند استفاده شود و از دو طرف نور را پخش کند.



نور خطی کناف کد: LK3

آلومینیوم ۶۰۶۳	جنسیت
آنودایز نقره‌ای	رویه
۳ متر	مداکتر طول
توکار	نمونه‌ی نصب

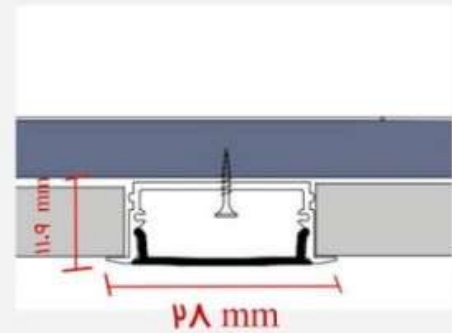

این مدل اغلب در سقف های کاذب متداول مانند کناف اجرا می شود این مدل هم به عنوان تأمین کننده نور اصلی محیط و هم به عنوان نورخطی دکوراتیو استفاده قرار میگیرد چراغ های خطی کناف نیازی به ایجاد حفره و برش در سقف ندارند و به صورت روکار روی دیوار یا سقف محیط های مختلف نصب میشوند. پس اگر شما قصد نورپردازی در فضایی را دارید که سقف های آن از قبل اجرا شده است، بهترین گزینه استفاده از چراغ های خطی کناف است



قرنیز ۵ سانتی داکتی کد: A41

آلومینیوم ۶۰۶۳	مسیبیت
آلودایز نقره‌ای	رویه
۳ متر	مداکتر طول
پیچ رول پلاک	نموهی نصب

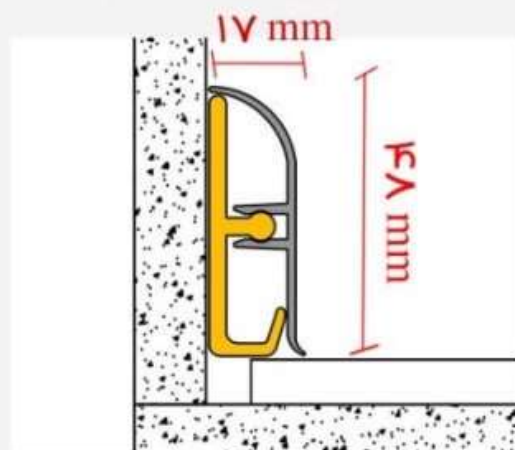

پروفیل قرنیز ۵ سانتی در دو تکه تولید شده یکی ساپورت یا نگه دارنده و دیگری قرنیز میباشد که به صورت فشاری نصب میگردد این قرنیز مناسب برای روی کابینت آشپزخانه های مسکونی و صنعتی و صنایع دارویی و بیمارستانها و فضاهای اداری میباشد از ویژگی های مهم این محصول ضد حرارت بودن و امکان سیم کشی میباشد فضای ایجاد شده در قرنیز فوق امکان جدا نمودن سیم های مخابراتی و الکتریکی ایجاد شده است



قرنیز ۸ سانتی بدون LED کد: A42

آلومینیوم ۶۰۶۳	جنسیت
آنودایز نقره‌ای	رویه
۳ متر	مداکتر طول
پیچ رول پلاک	نموی نصب

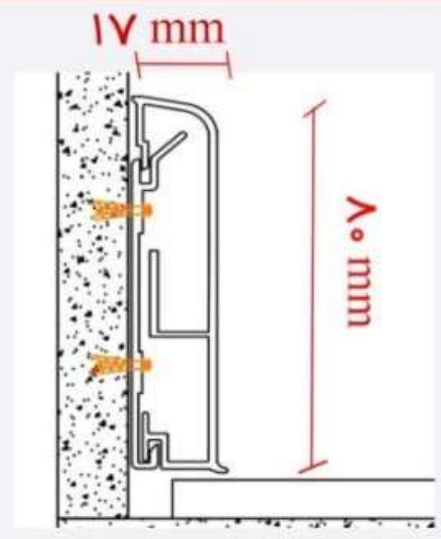

قرنیز آلومینیومی با تجمع خواص قرنیز آلومینیومی و داکت قسمت جدا نمودن انواع کابل ها و سیم کشی ها طراحی شده که دسترسی سریع و آسان به سیم کشی را برای شما فراهم میکند با نصب ساپورت یا پایه نگه دارنده با پیچ و رول پلاک به دیوار میتوان قرنیز را به صورت کشوی روی آن نصب کرد این قرنیز بیشتر در دفاتر و ادارات و همچنین مدارس و دانشگاه ها و فضاها تجاری مورد استفاده قرار میگیرد



نور خطی یک سانتی کد: L20

آلومینیوم ۶۰۶۳	منسبت
آنودایز نقره‌ای	رویه
۳ متر	مداکتر طول
پیچ (رول پلاک)	نمونه‌ی نصب
پلی پروپیلین	درپوش رویه
ABS	درپوش کناری

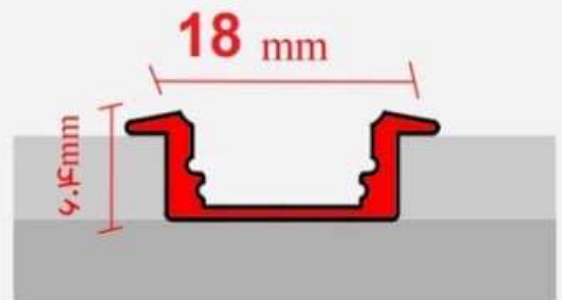

نحوه نصب:



پروفیل نور خطی یک سانتی بیشتر در کابینت ها و کمد دیواری ها و فضاهایی که به نور ملایم نیاز دارد استفاده میشود از جمله کاربرد های دیگر آن میتوان نورپردازی در راه پله ها و نردها و سالن های نمایش را نام برد

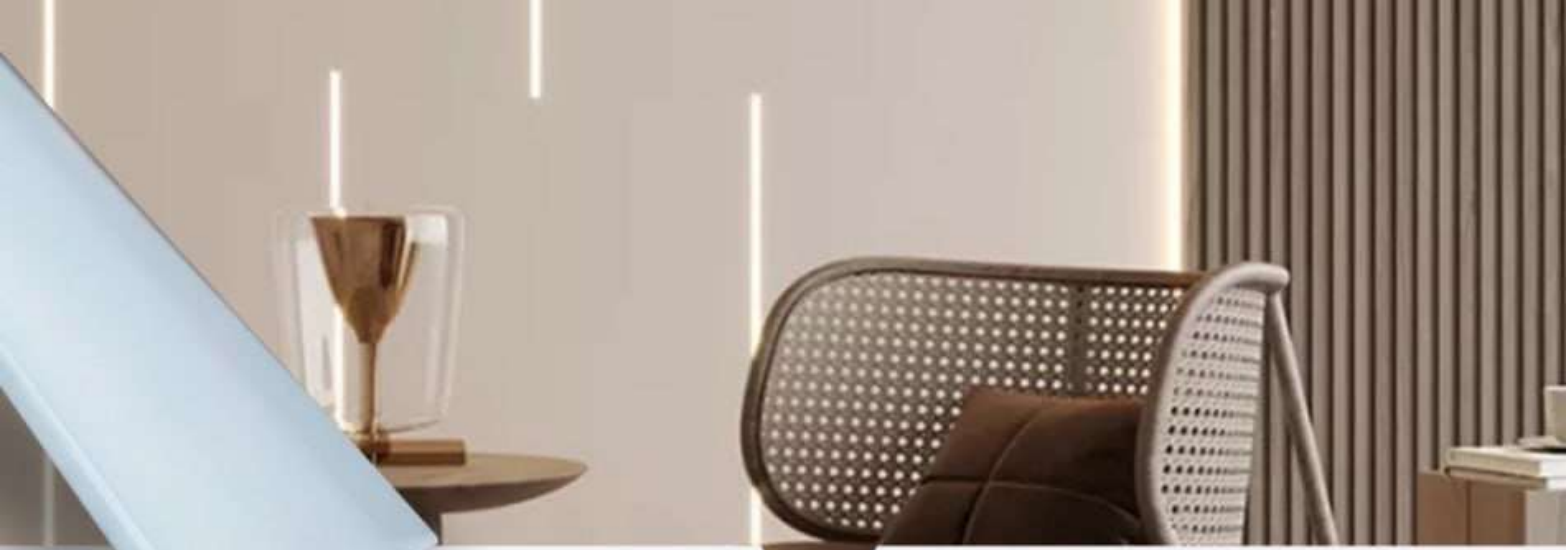

نور خطی کابینتی - کد: L۱۹

آلومینیوم ۶۰۶۳	جنسیت
آنودایز نقره‌ای	رویه
۳ متر	مداکتر طول
ماسب آکواریوم	نمونه‌ی نصب

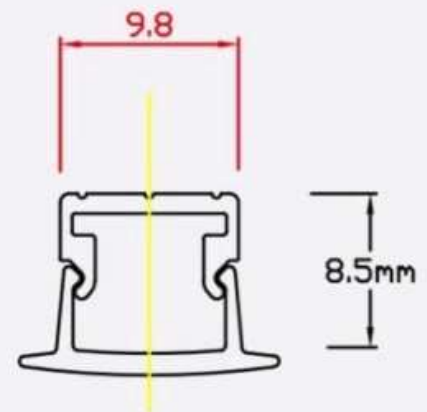

نور خطی های کابینتی به دلیل داشتن عرض کم و همچنین اجرا به صورت توکار کاملا داخل کار قرار میگیرند و حتی لبه آنها نیز مشخص نیست فقط خطی از نور دیده میشود این مدل از نور خطی ها مناسب کابینت ها و دکوراسیون ها میباشد .



نور خطی توکار کناف بدون لبه _ کد: LK5

جنس	آلومینیوم ۶۰۶۳
ارتفاع	۱۴ میلی متر
عرض	۶۸ میلی متر

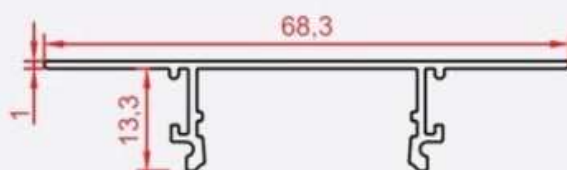

نور خطی توکار کناف نسل جدیدی از نور خطی های کناف میباشد که نیازی به زیر سازی و یا پیچ کردن به زیر سازی برای نصب آن نیست فقط کافی است روی کناف قرار گیرد به گچ برگ های کناف پیچ شود نصب آسان و توکار بودن این محصول از عواملی است که باعث تولید و طراحی این محصول شده است



نور خطی کنج کد: L21

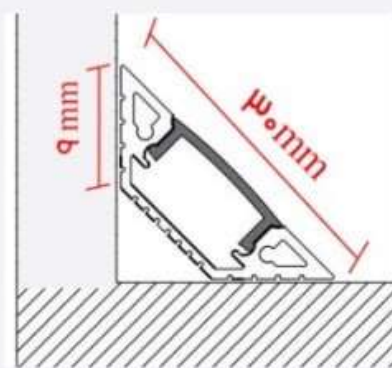

آلومینیوم ۶۰۶۳	جنسیت
آنودایز نقره‌ای	رویه
۳ متر	مداکثر طول
پیچ رول پلاک	نمونه‌ی نصب
پلی پروپیلین	درپوش



روکار

نحوه نصب:



نور خطی کنج بیشتر در کابینت ها و ساخت آباژور ها و نور پردازی خطی کاربرد دارد با توجه به روکار اجرا شدن این پروفیل برای قسمت های انتهایی درپوش از جنس ABS به رنگ طوسی نصب میگردد



نور خطی دو سانتی لبه دار کد: L22

آلومینیوم ۶۰۶۳	جنسیت
آنودایز نقره‌ای	رویه
۳ متر	مداکثر طول
پیچ رول پلاک	نمونه‌ی نصب

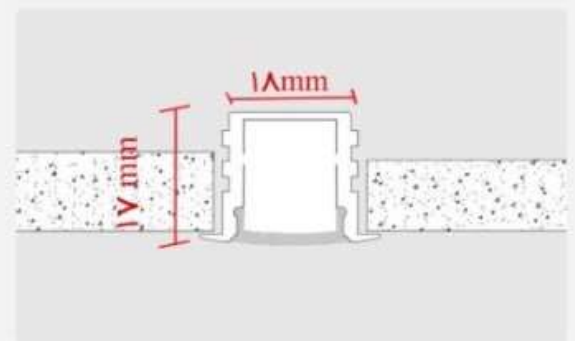

نحوه نصب:



نور خطی با عرض ۲ سانت که به صورت به لبه دار تولید شده بیشتر برای اجرای توکار مناسب است و با افزایش عمق و استفاده از LED با تراکم مناسب میتوان نور یکنواخت تولید نمود از این پروفیل برای سقف کاذب و ساخت آباژور نیز استفاده میشود از دیگر موارد استفاده این پروفیل میتوان در کف سالن های نمایشی و دیوار ها نام برد



نور قطی دو سانتی بدون لبه کد: L23

آلومینیوم ۶۰۶۳	جنسیت
آنودایز نقره‌ای	رویه
۳ متر	مداکتر طول
پیچ رول پلاک	نمونه‌ی نصب
پلی پروپیلین	درپوش رویه
ABS	درپوش کناری



آویز

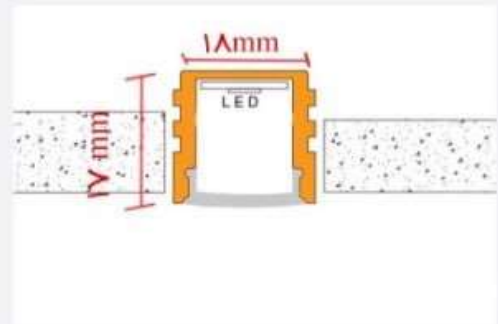

روکار



توکار

نحوه نصب:



نور خطی فوق بدون لبه و ارتفاع ۲ سانت تولید شده است بیشتر به صورت روکار استفاده میشود از دیگر موارد استفاده آن میتوان در نور پردازی کابین آسانسور و پله های برقی و کانوایر های فرودگاهی نام برد برای این محصول نیز درپوش های کناری از جنس ABS موجود میباشد در ضمن برای نور پردازی دکوری میتوان از این محصول را به صورت آویز با سیم بکسل استفاده نمود



نور خطی عرض ۲۰ مدل: LC1420

عرض	۲۲.۵ میلی متر
وزن	۲۴۸ گرم در متر .
ارتفاع	۱۴ میلی متر
اندازه قطعه	۲۰*۱۴ میلی متر

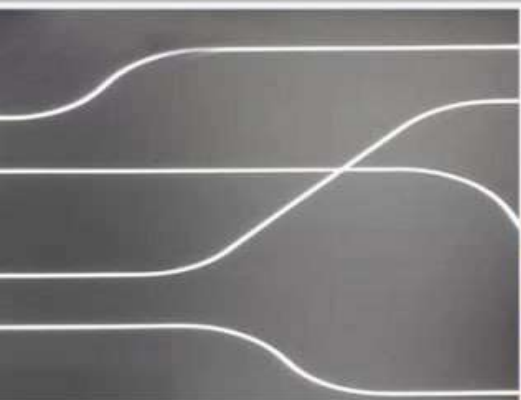
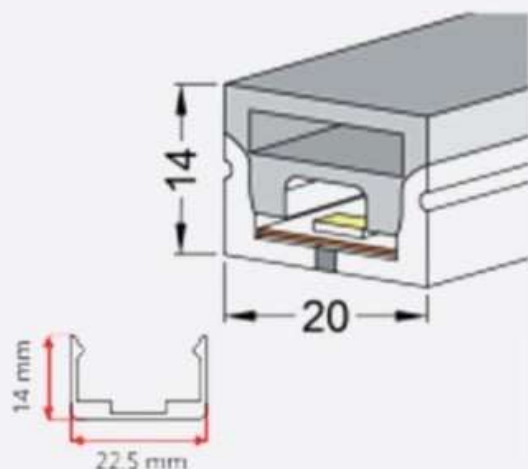

این مدل از نور خطی به دلیل داشتن عرض بیشتر میتواند دو led را در خود جای دهد و نور بیشتری ایجاد میکند نور خطی سیلیکونی عرض ۲۰ بیشتر در سقف و یا دیوارها اجرا میشود و همچنین گزینه مناسبی برای استفاده در کف نیز میباشد .



نور خطی عرض ۶ کد: LC1360

عرض	۸ میلی متر
وزن	۷۶ گرم
ارتفاع	۱۴ میلی متر
اندازه قطعه	۶*۱۳ میلی متر

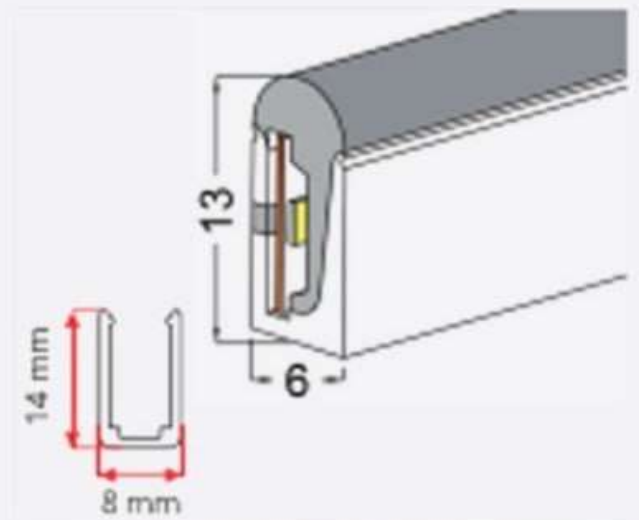

این نور خطی به دلیل داشتن عرض کم و قرار گرفتن LED به صورت عمودی بهترین گزینه برای طراح های درای قوس است و در صنعت تابلو سازی و ایجاد تابلوهای تبلیغاتی. ریشه های نئون فلکسی انعطاف پذیری بالایی دارند به همین دلیل می توانند به راحتی مطابق طرح مورد نظر تغییر فرم دهند.



نور فطی عرض ۱۲ کد: LC2012

عرض	۱۰ میلی متر
وزن	۱۸۰ گرم در متر .
ارتفاع	۱۹ میلی متر
اندازه قطعه	۱۲*۲۰ میلی متر

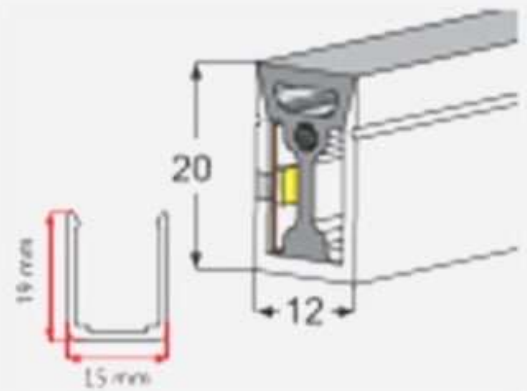

ریسه های نئون فلکسی به دلیل ویژگی های کاربردی و زیبایی های ظاهری که ایجاد می کنند در دو زمینه اصلی کاربرد فراوانی دارند؛ هم در دکوراسیون داخلی و خارجی ساختمان ها این پروفیل قابلیت قرار گرفتن دو Led به صورت عمودی میتواند نور مورد نیاز متناسب محیط را برآورده کند



نور خطی ۳ سانتی کد: لوستری L35-1

آلومینیوم ۶۰۶۳	جنسیت
آنودایز نقره‌ای	رویه
۳ متر	مداکتر طول
پیچ رول پلاک	نمونه‌ی نصب

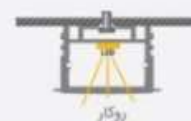
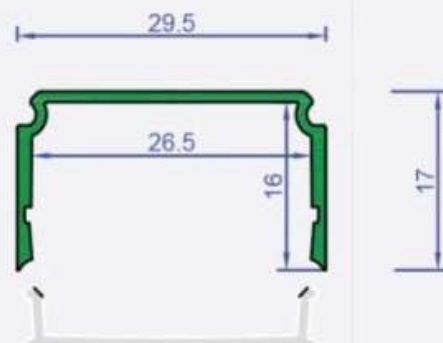

نحوه نصب:



پروفیل نور خطی ۳ سانتی محصولی که علاوه بر ایجاد نور متعادل برای محل مورد نظر میتواند فضایی مدرنیته نیز ایجاد کند عرض این نور خطی به اندازه ای میباشد که بتوان ال ای دی ها را به اندازه نیاز در آن تعبیه کرد که برای افرادی که به دنبال نور خطی هستند و میزان نور برای آن ها اهمیت دارد بسیار مناسب است



نور خطی ۵ سانتی کد: L51

آلومینیوم ۶۰۶۳	منسبت
آنودایز نقره‌ای	رویه
۳ متر	مداکتر طول
پیچ رول پلاک	نمونه‌ی نصب
پلکسی	درپوش رویه

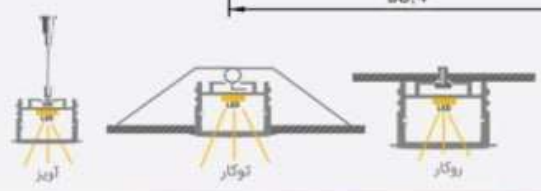
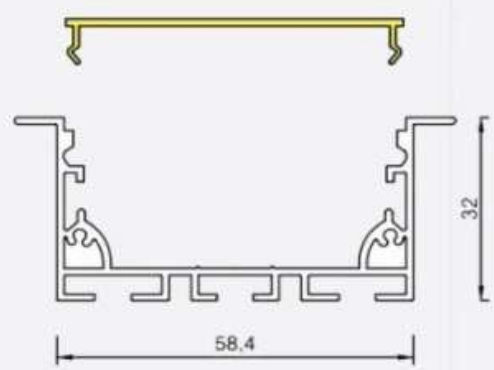

نحوه نصب:



پروفیل نور خطی ۵ سانتی محصولی که علاوه بر ایجاد نور متعادل برای محل مورد نظر میتواند فضایی مدرنیته نیز ایجاد کند عرض این نور خطی به اندازه ای میباشد که بتوان ال ای دی ها را به اندازه نیاز در آن تعبیه کرد که برای افرادی که به دنبال نور خطی هستند و میزان نور برای آن ها اهمیت دارد بسیار مناسب است



کد: L50

نور خطی ۵ سانتی

آلومینیوم ۶۰۶۳	منسبت
آنودایز نقره‌ای	رویه
۳ متر	مداکتر طول
پیچ رول پلاک	نمونه‌ی نصب
پلکسی	درپوش رویه

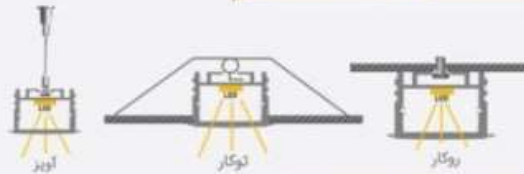
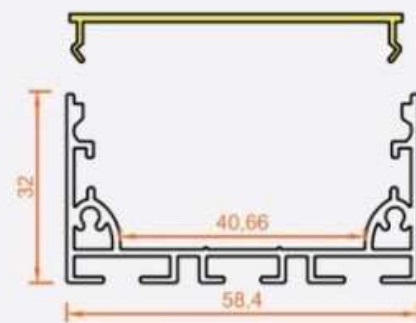

نحوه نصب:



پروفیل نور خطی ۵ سانتی محصولی که علاوه بر ایجاد نور متعادل برای محل مورد نظر میتواند فضایی مدرنیته نیز ایجاد کند عرض این نور خطی به اندازه ای میباشد که بتوان ال ای دی ها را به اندازه نیاز در آن تعبیه کرد که برای افرادی که به دنبال نور خطی هستند و میزان نور برای آن ها اهمیت دارد بسیار مناسب است



نور خطی دو تیکه کد: L35

آلومینیوم ۶۰۶۳	منسبت
سفید و مشکی	(رنگ)
۳ متر	مداکتر طول
پیچ رول پلاک	نمونه‌ی نصب
p.c یا p.p	درپوش روبه

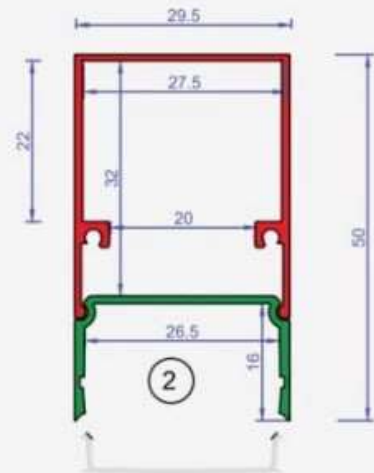

طراحی پروفیل دو تیکه به گونه ای است که نصب آن را بسیار آسان کرده در تیکه اول میتوانید تمامی سیم کشی ها و حتی درایور را در آن تعبیه کنید پس از نصب این تیکه به صورت روکار یا توکار تیکه دوم که LED در آن قرار میگیرد را نصب میکنید طراحی تیکه دوم به نحوی است که نور مورد نیاز شما را به طور کامل تامین میکند یکی دیگر از مزیت های این نور خطی تعویض آسان LED ها میباشد



نور خطی ۴ سانتی کد: L34

آلومینیوم ۶۰۶۳	منسبت
آنودایز نقره‌ای	رویه
۳ متر	مداکتر طول
آویز	نمونه‌ی نصب
تراکم ۱۲۰ سفید یخی	LED
۸۰۰۰ کلوین	بازده نوری
۲ عدد درایور ۱۸ الی ۳۶ وات DARK	درایور
۳۵ وات	توان نوری

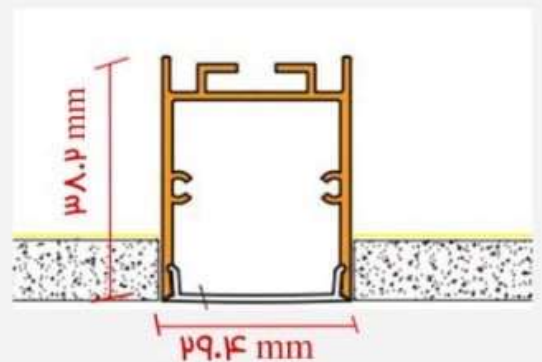

نور خطی ۴ سانتی مناسب نصب های آویز است به وسیله این نور خطی شما میتوانید لوستر های متنوعی را با سلیقه خودتان ایجاد کنید البته باید به ارتفاع سقف نیز توجه کرد چون به شکل آویز نصب میشود کم بودن ارتفاع سقف میتواند مشکل ساز باشد برای نصب این نور های خطی از سیم بکسل آویز استفاده میشود که شما میتوانید ارتفاع مد نظر خود را نیز تنظیم کنید



نور خطی لوستری کد : L69

آلومینیوم ۶۰۶۳	جنسیت
آنودایز نقره‌ای	رویه
۳ متر	مداکثر طول
پیچ رول پلاک	نمونه‌ی نصب
تراکم ۱۲۰ سفید یخی	LED
۸۰۰۰ کلومین	بازه نوری
۳ عدد درایور ۱۸ الی ۳۶ وات DARK	درایور
۴۵ وات	توان نوری

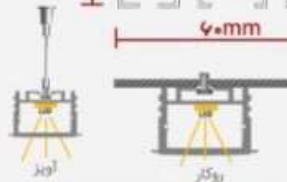
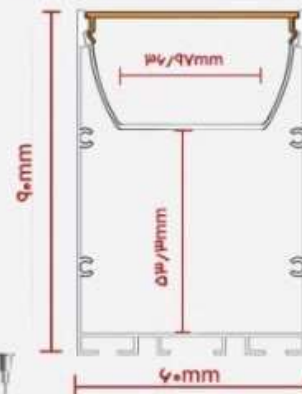

نحوه نصب:



نور خطی لوستری میتواند به راحتی نیاز های شما را برای ساخت لوستر هایی متنوع و زیبا به وسیله نور خطی رفع کند امکان ایجاد اشکال مختلف از مزیت های این نور خطی میباشد یکی دیگر از نکات مثبت آن استفاده در تمامی محل ها حتی با داشتن سقف های بلند یا کوتاه



قرنیز ۸ سانتی LED دار کد: LS8

آلومینیوم ۶۰۶۳	جنسیت
آنودایز نقره‌ای	رویه
۳ متر	مداکتر طول
پیچ رول پلاک	نمونه‌ی نصب
پلی پروپیلین	درپوش
ABS	درپوش کناری

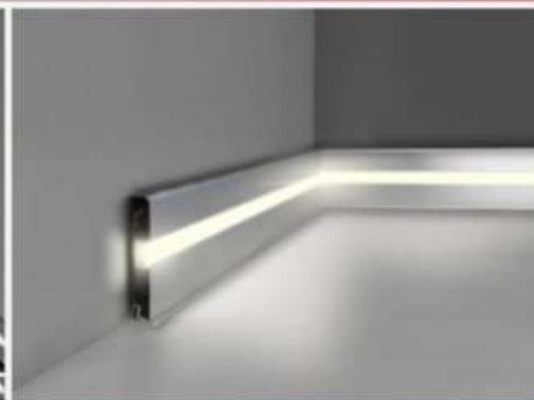
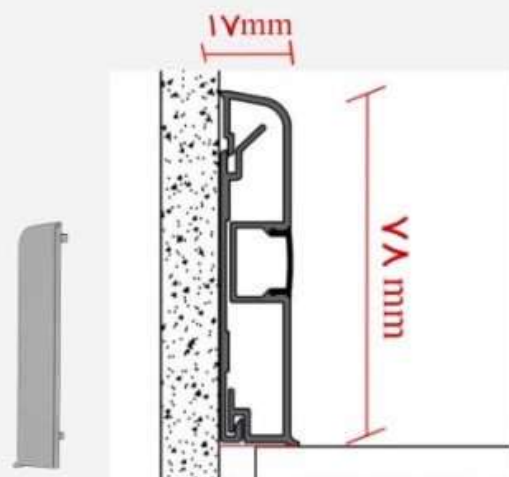

پروفیل قرنیز ۸ سانتی ال ای دی خور علاوه بر مزایای قرنیز های آلومینیومی معمولی امکان ایجاد یک نور در طول دیوار و کف را ایجاد مینماید که میتواند نوری بسیار زیبا و ملایمی به فضا داده و همچنین امکان سیم کشی و جدا نمودن سیم ها برای شما فراهم کند در ضمن با نصب با نصب سنسور های حرکتی و یا لمسی میتوانید در هنگام عبور آنها را روشن نمود یا میزان نور را تنظیم نمود



قرنیز قوسی LED دار کد : LS4

آلومینیوم ۶۰۶۳	جنسیت
آنودایز نقره‌ای	رویه
۳ متر	مداکثر طول
پیچ رول پلاک	نمونه‌ی نصب

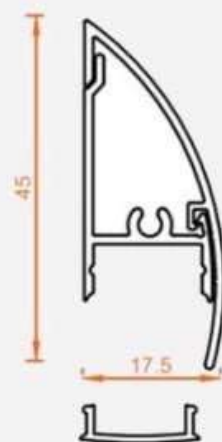

قرنیز ال ای دی دار علاوه جلوگیری از صدمه دیدن لبه دیوارها با داشتن ال ای دی باعث ایجاد جلوه بسیار زیبایی در محل شده از دیگر ویژگی های آن میتوان به عبور سیم های تلفن و کابل های شبکه از محلی که در پشت آن تعبیه شده است اشاره کرد



نور خطی کناف کد: LK2

آلومینیوم ۶۰۶۳	جنسیت
آنودایز نقره‌ای	رویه
۳ متر	مداکثر طول
پیچ رول پلاک	نمونه‌ی نصب
پلکسی	درپوش رویه

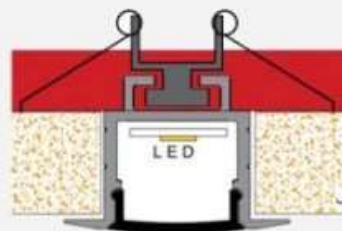

نحوه نصب:



پروفیل نور خطی کناف مناسب سقف های کناف محصولی که به راحتی در سقف های کناف نصب میشود و نیاز به هیچ گونه کنده کاری نیست و همچنین میتواند فضایی مدرنیتة نیز ایجاد کند عرض این نور خطی به اندازه ای میباشد که بتوان ال ای دی ها را به اندازه نیاز در آن تعبیه کرد که برای افرادی که به دنبال نور خطی هستند و میزان نور برای آن ها اهمیت دارد بسیار مناسب است



نور خطی کناف کد: LK1

آلومینیوم ۶۰۶۳	منسبت
آندایز نقره‌ای	رویه
۳ متر	مداکتر طول
پیچ رول پلاک	نمونه‌ی نصب
پلکسی	درپوش رویه

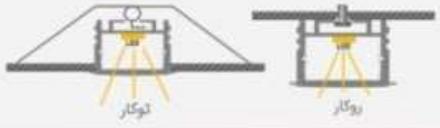
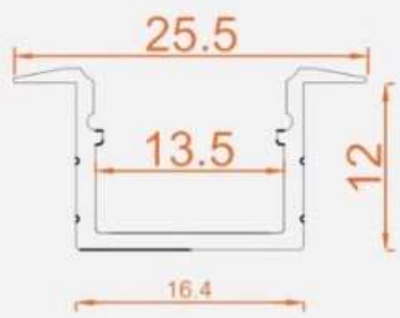

نحوه نصب:



پروفیل نور خطی کناف مناسب سقف های کناف محصولی که به راحتی در سقف های کناف نصب میشود و نیاز به هیچ گونه کاری نیست و همچنین میتواند فضایی مدرنیته نیز ایجاد کند عرض این نور خطی به اندازه ای میباشد که بتوان ال ای دی ها را به اندازه نیاز در آن تعبیه کرد که برای افرادی که به دنبال نور خطی هستند و میزان نور برای آن ها اهمیت دارد بسیار مناسب است



نور خطی ۱۰ سانتی کد: L10

آلومینیوم ۶۰۶۳	جنسیت
آنودایز نقره‌ای	رویه
۳ متر	مداکتر طول
پیچ رول پلاک	نمونه‌ی نصب
پلی پروپیلین	درپوش رویه
فلزی رنگ شده	درپوش کناری

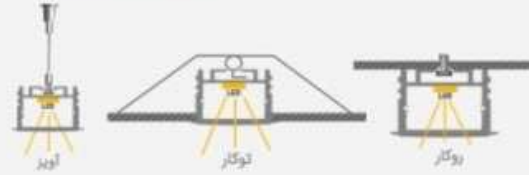
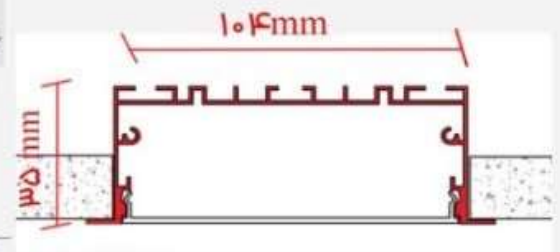

نحوه نصب:



با توجه به استقبال معماران و طراحان نورپردازی از نور خطی ها ، نور خطی ۱۰ سانتی لبه دار تولید شده تا بتوان نور بیشتری برای فضاها ایجاد نمود با استفاده از این نور میتوان لوسترها و چراغ‌ها در فضاها حذف کرد با استفاده فنرهای نگه دارنده در سقف کاذب نیازی به پیچ کردن انتها به ساپورت سقف کاذب نیست و امکانات بیشتری برای تعمیرات و نگهداری به مصرف کننده میدهد



نور خطی دفنی _ کد: LG10

جنس	آلومینیوم ۶۰۶۳
ارتفاع	۱۱ میلی متر
عرض	۲۷ میلی متر

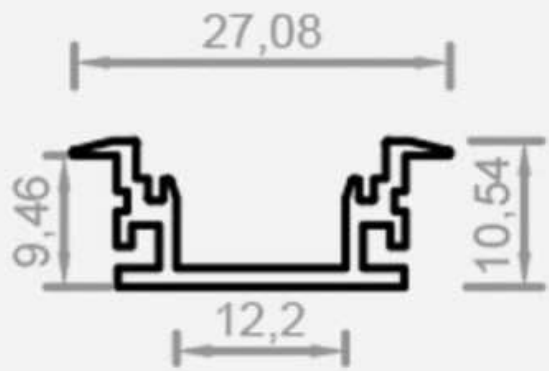

امروزه نورپردازی خطی در فضای بیرونی ساختمان‌ها بسیار مورد توجه قرار گرفته است. چراغ خطی دفنی لبه دار به دلیل طراحی منحصر به فرد آن در برابر تردد افراد و یا وسایل نقلیه مقاوم هستند و به راحتی می‌توانید در کف زمین یا ساختمان از آن استفاده کنید. یکی دیگر از ویژگی های این نور خطی قابلیت تعویض LED آن میباشد. توجه داشته باشید که از ال ای دی هایی که ضد آب هستند باید استفاده شود. این پروفیل هارا هنگام کف سازی میتوان استفاده کرد و یا قبل از اجرا کف سازی محل مورد نظر را برای آن مشخص کرده و فضایی برای آن قرار دهید

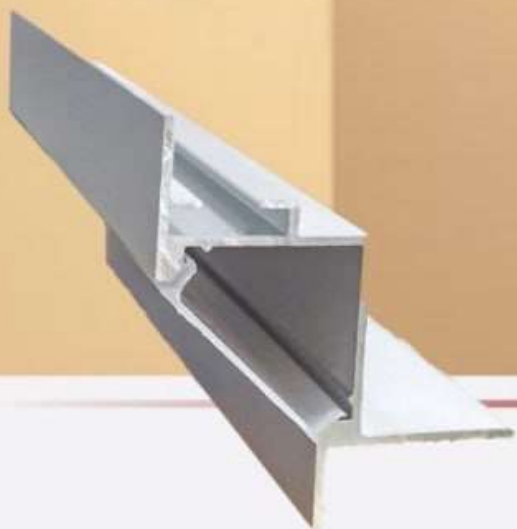

نور مخفی کناف _ کد: LKF

جنس	آلومینیوم ۶۰۶۳
ارتفاع	۵۲ میلی متر
عرض	۴۷ میلی متر

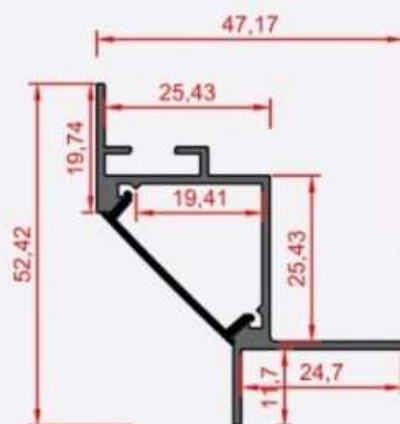

استفاده از نور های مخفی بسیار رایج است و در طراحی های دکوراسیون به کار میرود. اما اجرای نور مخفی با کناف بسیار وقت گیر و هزینه بر است. تولید نور مخفی کناف باعث میشود که علاوه بر اجرای آسان تر نور مخفی در کناف در هزینه و زمان شما نیز صرفه جویی شود



نور خطی ۳ سانتی کد: L30

آلومینیوم ۶۰۶۳	ملسیت
آنودایز نقره‌ای	رویه
۳ متر	مداکتر طول
پیچ رول پلاک	نمونه‌ی نصب
پلی پرپیلین	درپوش رویه
ABS	درپوش کناری

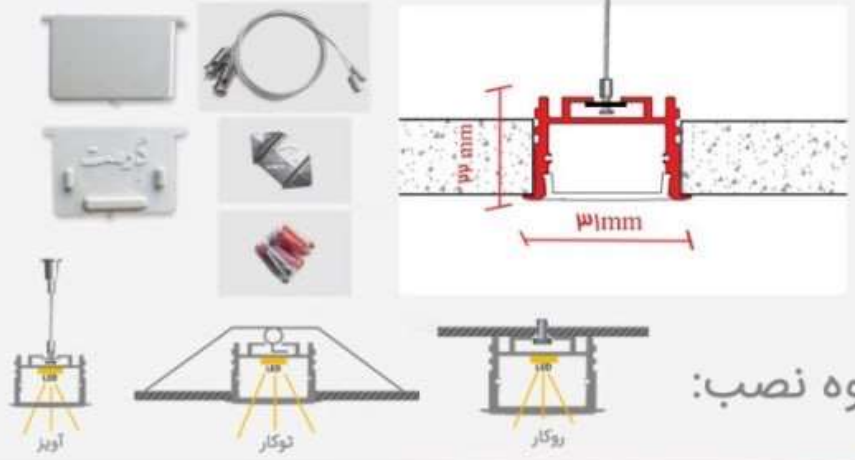

نحوه نصب:



نور خطی ۳ سانتی با داشتن عرض بیشتر میتوان LED بیشتری نصب نمود و نور بیشتری برای محیط فراهم کرد این مدل دارای لبه میباشد که بیشتر در سقف های کاذب و کناف استفاده میشود و همچنین با توجه به امکان آویز کردن پروفیل فوق میتوان در ساخت لوستر بکار برد در محل هایی که به صورت توکار استفاده میشود باید کاملا صاف باشد و بدون موج و پستی بلندی



نور خطی چهار ضلعی بدون LED _ کد: RES

آلومینیوم ۶۰۶۳	جنسیت
۲ متر	مداکتر طول



چراغ خطی آویز چهار ضلعی دارای کیفیت بالایی بوده. لوسترها بر اساس ابعاد سفارشی شما آماده میشود. این چراغ خطی منحنی دارای شکل زیبایی خاصی می باشد که بصورت چهار ضلعی بوده و برای استفاده در محیط های مختلف کاربرد داشته و می تواند علاوه بر نوردهی محیط، جلوه زیبا به فضا نیز دهد. شما با ترکیب و چینش چند لوستر میتوانید مدل های دلخواه و زیبایی را ایجاد کنید.



لوستر نور خطی شش ضلعی _ کد: CHL۳۴-CHL۶۹

لوستر در ابعاد زیر موجود است .
اما با ابعاد سفارسی شما نیز تهیه میشود



آلومینیوم ۶۰۶۳	ملمسیت
۲متر	مداکتر طول
پروفیل نور خطی L34 و L64	ابعاد

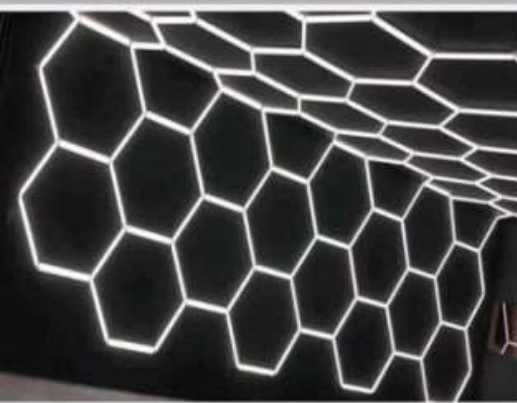

با توجه به استقبال روز افزون و طراحان و معماران داخلی برای استفاده از لوستر های مدرن و مینیمال ما را به آن داشت تا به طراحی و تولید این لوستر ها روی بیاورین . طرح ۶ ضلعی یا لانه زنبوری با توجه به نحوه قرار گیری آنها میتواند در طرح های مختلفی به کار رود که با این ویژگی میتوان مدل های زیادی را ایجاد کرد.

چراغ خورشیدی

سنسور دار

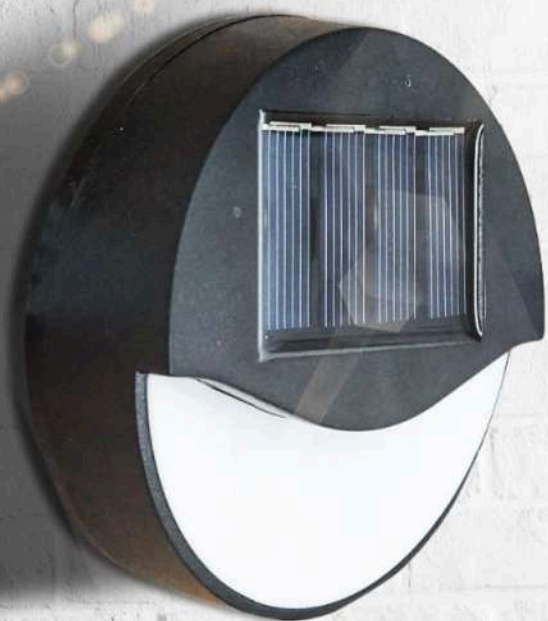

ارتفاع: ۸۰ میلی متر

عرض: ۸۰ میلی متر

طول: ۲۵ میلی متر

کد: LS53

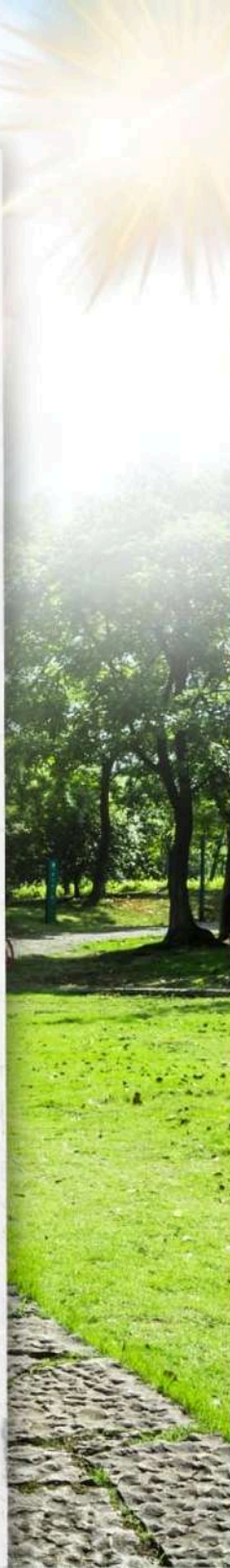

چراغ خورشیدی

سنسور دار

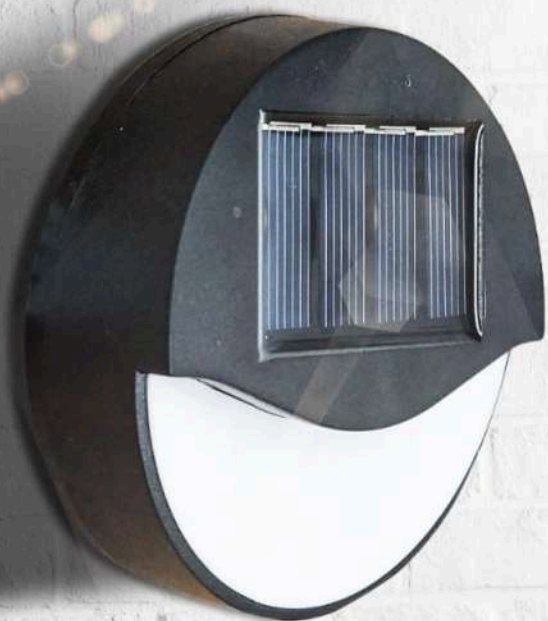

ارتفاع: ۸۰ میلی متر

عرض: ۸۰ میلی متر

طول: ۲۵ میلی متر

کد: LS53



چراغ خورشیدی

سنسور دار



ارتفاع: ۶۳ میلی متر

عرض: ۹۲ میلی متر

طول: ۵۱ میلی متر

کد: LS50

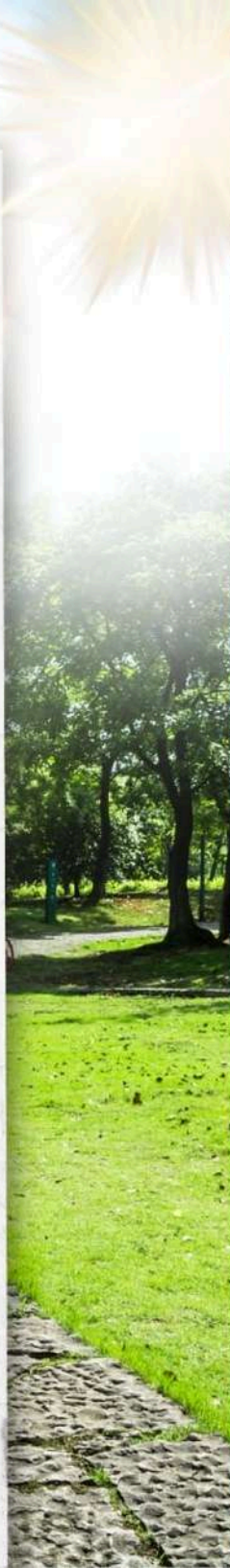
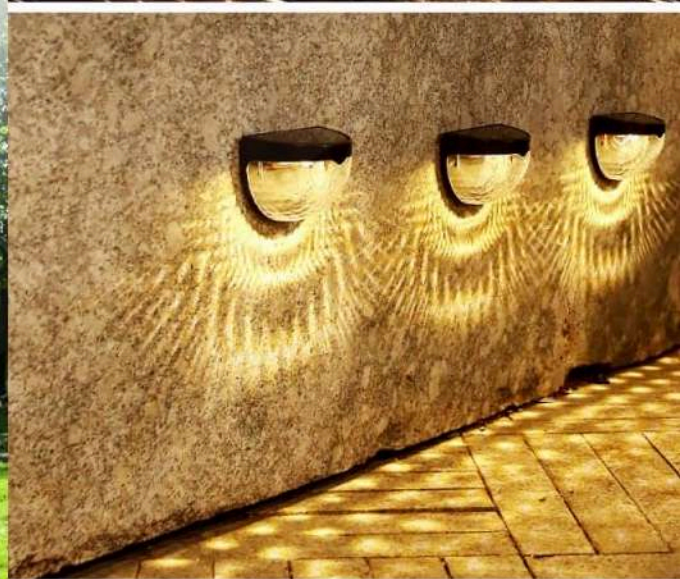

چراغ خورشیدی

سنسور دار



ارتفاع: ۸۰ میلی متر

عرض: ۸۰ میلی متر

طول: ۲۶ میلی متر

کد: LS51

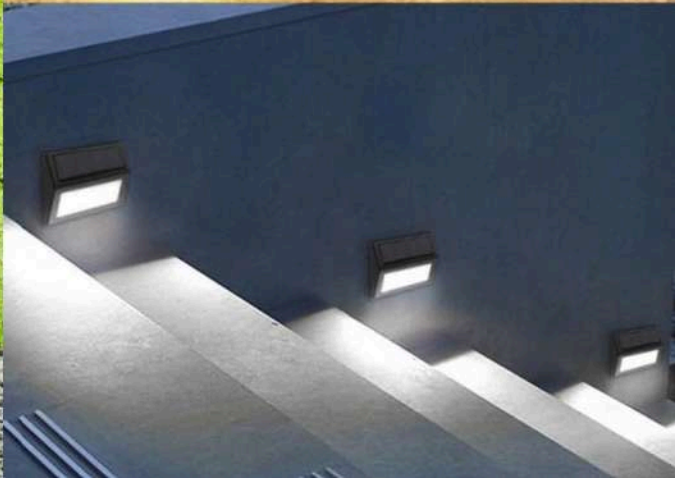

چراغ خورشیدی

سنسور دار



ارتفاع: ۸۰ میلی متر

عرض: ۱۰۰ میلی متر

طول: ۲۵ میلی متر

کد: LS52

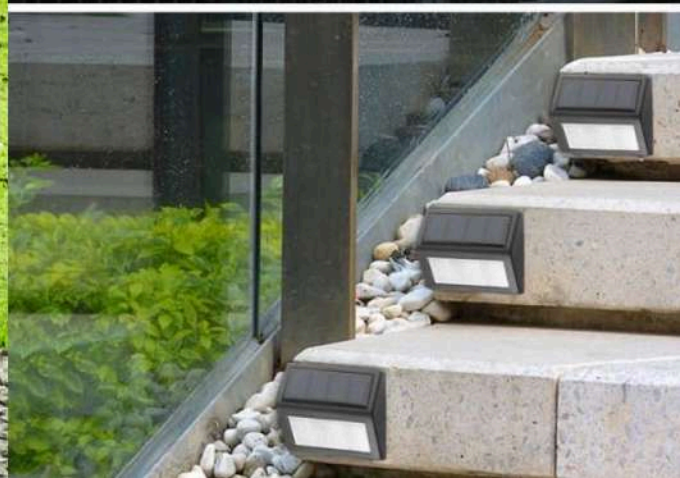
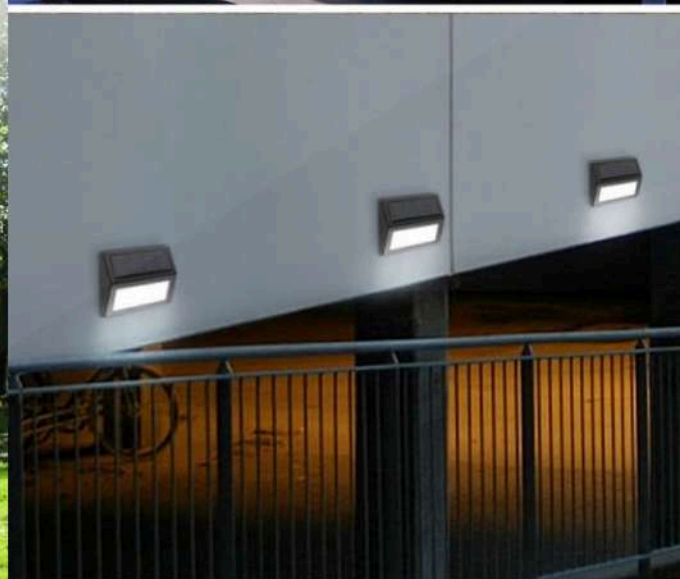



سیم انتقال برق

در شیار نور فطی قرار گیرد

در سقف روپلاک شود

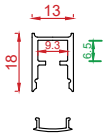

LE كد

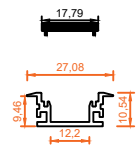

كد LG10



L19 كد

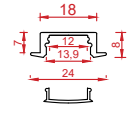

L20 كد

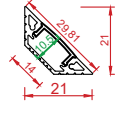

L21 كد

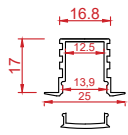

L22 كد

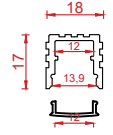

L23 كد

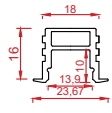

L24 كد

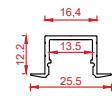

LK1 كد

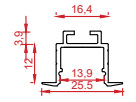

LK2 كد

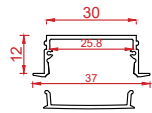

LK3 كد

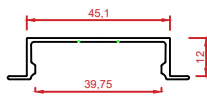

LK4

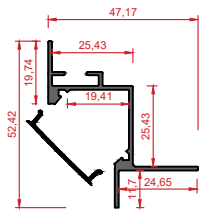

LK6 كد

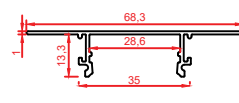

LK5 كد

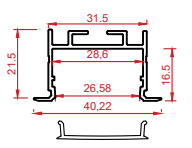

L30 كد

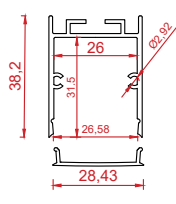

L34 كد

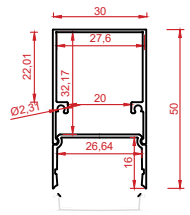

L35 كد

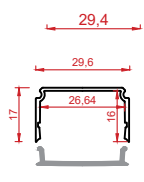

L35-1 كد

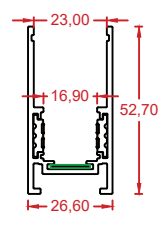

كد LM25

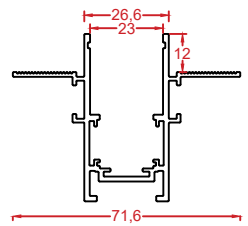

كد LMR25

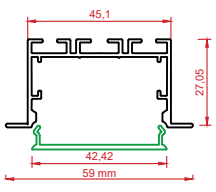

L45 كد

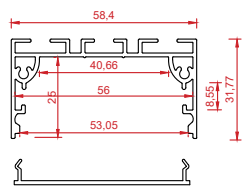

L50 كد

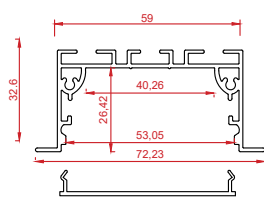

L51 كد

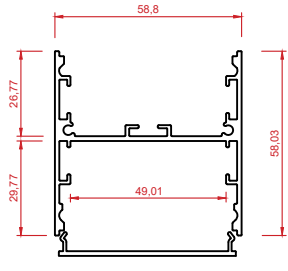

L58 كد

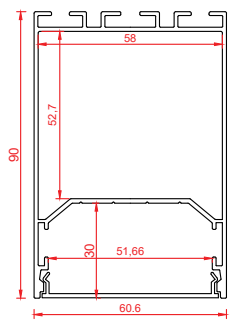

L69 كد

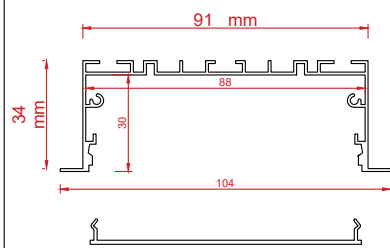

L10 كد

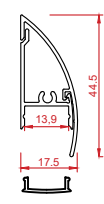

كد Ls4

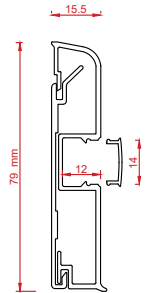

كد Ls8